

Noodverlichting
Evoled S



EATON
Powering Business Worldwide



Evoled S



1



2



3

Evoled is een complete productlijn die bestaat uit meerdere op- en inbouwarmaturen voor vluchtwegsignalering. Deze design armaturen zijn allemaal voorzien van led-techniek. Dankzij de gepatenteerde lichttechniek voldoen Evoled signaleringsarmaturen met slechts één led lichtbron al aan de gestelde normen. Door een selectie aan accessoires kunt u uw gehele project voorzien van slechts één type vluchtwegsignalering voor zowel plafond- als wandmontage.

Voordelen

- Eén led als lichtbron
- Compacte en eigentijdse uitstraling
- Voor wand- en plafondmontage
- Eenvoudig te vervangen batterij Nikkel Metaal-Hydride en led-assembly

Algemene gegevens

Type	Artikelnummer Witte versie	Voedingsspanning			Lumen	AT	IP	Vluchtweg- verlichting	Vluchtweg- signalering	Combinatie	Lichtbron	Gewicht (kg)	Isolatie- klasse	Foto
		V [AC]	V [DC]											
Decentraal permanent														
EVOLED S-AT	100-001-105	230	-	-	•	32	-	•	-	-	LED	0,5	II	1/2
EVOLED S-i-AT	100-002-105	230	-	-	•	20	-	•	-	-	LED	1,5	I	3
Centraal														
EVOLED S-230-HF	120-001-001	230	176 – 254	-	-	32	-	•	-	-	LED	0,4	II	1/2
EVOLED S-i-230-HF	120-002-001	230	176 – 254	-	-	20	-	•	-	-	LED	1,4	I	3
EVOLED S-230-CG	120-001-002	230	176 – 275	-	-	32	-	•	-	-	LED	0,4	II	1/2
EVOLED S-i-230-CG	120-002-002	230	176 – 275	-	-	20	-	•	-	-	LED	1,4	I	3
EVOLED S-24	110-001-000	24	18-30	-	-	32	-	•	-	-	LED	0,4	II	1/2

Let op: Al onze armaturen zijn standaard voorzien van één of meerdere lichtbronnen. Accessoires en pictogrammen worden niet standaard meegeleverd.

Accessoires



MPEH
(171-000-026)

Beugel waarmee opbouwarmaturen uit de serie Evoled haaks op de muur kunnen worden geplaatst.



Pendelplaat
(170-000-054)

Pendelplaat is bedoeld om Evoled armaturen met een Polycarbonaat behuizing te verstevigen en geschikt te maken om gemonteerd te worden aan een pendelset.



MPEL
(171-000-027)

Beugel waarmee opbouwarmaturen uit de serie Evoled evenwijdig aan de muur of plafond kunnen worden geplaatst.



Pendelplaat

Onderstaande pendelsets zijn alleen te gebruiken in combinatie met een pendelplaat.

- Pendelset 25 cm wit, inkortbaar (170-000-306)
- Pendelset 75 cm wit, inkortbaar (170-000-311)
- Pendelset 125 cm wit, inkortbaar (170-000-316)

Maatschetsen

Evoled S + Wallplex

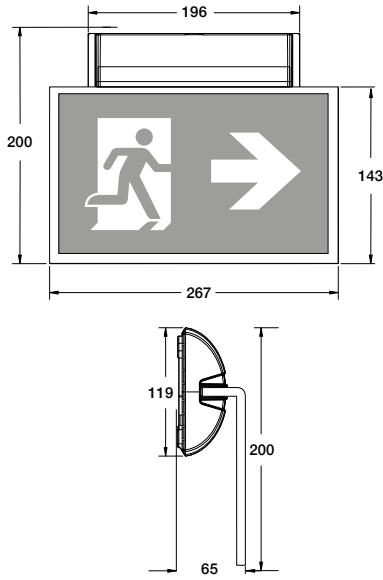



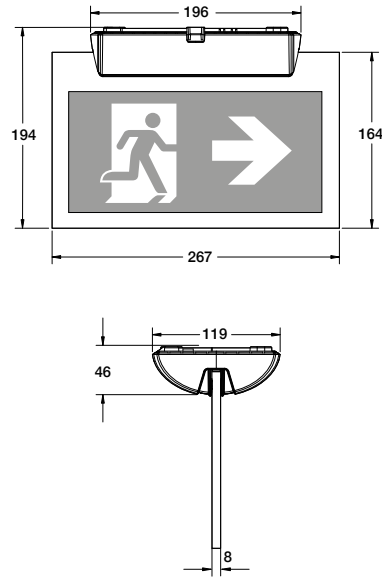



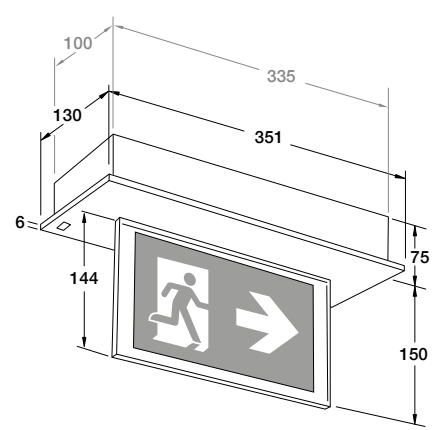











Evoled S + Plex



Evoled S-i + S-i Plex



Pictogrammenoverzicht

Artikelnummer	Pictogram	Artikelomschrijving	Herkenningafstand (m)
175-001-050		EVOLED PLEX ISO A+B	23
175-001-051		EVOLED PLEX ISO A+Z	23
175-001-052		EVOLED PLEX ISO B+Z	23
175-001-053		EVOLED PLEX ISO E+Z	23
175-001-062		EVOLED PLEX ISO E+E	23
175-001-054		EVOLED PLEX ISO C+Z	23
175-001-063		EVOLED PLEX ISO C+C	23
176-001-051		EVOLED WALLPLEX ISO A+Z	23
176-001-052		EVOLED WALLPLEX ISO B+Z	23
176-001-053		EVOLED WALLPLEX ISO E+Z	23
176-001-054		EVOLED WALLPLEX ISO C+Z	23
177-001-050		EVOLED S-I PLEX ISO A+B	23
177-001-051		EVOLED S-I PLEX ISO A+Z	23
177-001-052		EVOLED S-I PLEX ISO B+Z	23
177-001-053		EVOLED S-I PLEX ISO E+Z	23
177-001-062		EVOLED S-I PLEX ISO E+E	23
177-001-054		EVOLED S-I PLEX ISO C+Z	23
177-001-063		EVOLED S-I PLEX ISO C+C	23



Bij Eaton krijgen we energie van de uitdaging om een wereld die meer vraagt, van energie te voorzien. Met meer dan 100 jaar ervaring in energiemanagement beschikken we over de expertise om verder te kijken dan vandaag. Van grensverleggende producten tot kant-en-klare ontwerp- en engineeringdiensten. Over de hele wereld rekenen belangrijke sectoren op Eaton.

Wij bieden bedrijven betrouwbare, efficiënte en veilige oplossingen voor energiemanagement. Naast onze persoonlijke service, ondersteuning en krachtige ideeën, leveren wij vandaag oplossingen voor de behoeften van morgen.

U vindt meer informatie op **www.eaton.nl/electrical**.

Eaton Industries (Netherlands) B.V.

Locatie Zaltbommel

Ambacht 6
5301 KW Zaltbommel
Netherlands
T: +31 (0)418 570 200
E: electricalnl@eaton.com
www.eaton.nl/electrical
www.coopersafety.nl

De informatie in deze brochure is met de grootst mogelijke zorg voor u samengesteld. Aan de vermelde gegevens kunnen echter geen rechten worden ontleend. Wijzigingen zijn voorbehouden.